



АО "Кировский ССК"
 Почтовый адрес: 610010, г. Киров, Нововятский район,
 пос. Радужный, ул. Производственная, 9
 Сайт: www.kirovssk.ru
 Тел. (8332) 71-55-55, 30-69-69
 e-mail: infokom@kirovssk.ru

Прайс-лист на железобетонные изделия от 01.07.2016 по предоплате с НДС

Плиты перекрытия		
-----------------------------	--	---

Наименование изделия	Длина (мм)	Ширина (мм)	Высота (мм)	Объем, м3	Вес, кг	Цена с НДС, руб. со скидкой 10%
Ширина 1200мм						
ПБ 102.12-4,5-40-П	10,180	1,200	220	1.62	4,301.00	20,379.51
ПБ 108.12-4,5-40-П	10,780	1,200	220	1.72	4,301.00	23,576.13
ПБ 114.12-3-40-П	11,380	1,200	220	1.81	4,301.00	23,610.24
ПБ 24.12-10-25-П	2,380	1,200	220	0.41	1,080.00	3,103.79
ПБ 24.12-12,5-25-П	2,380	1,200	220	0.40	1,008.00	3,090.92
ПБ 24.12-16-25-П	2,380	1,200	220	0.41	1,080.00	3,103.79
ПБ 24.12-6-25-П	2,380	1,200	220	0.41	1,080.00	3,103.79
ПБ 24.12-8-25-П	2,380	1,200	220	0.41	1,080.00	3,103.79
ПБ 30.12-10-25-П	2,980	1,200	220	0.50	1,325.00	3,656.30
ПБ 30.12-12,5-25-П	2,980	1,200	220	0.50	1,325.00	3,656.30
ПБ 30.12-16-25-П	2,980	1,200	220	0.50	1,325.00	3,696.71
ПБ 30.12-6-25-П	2,980	1,200	220	0.50	1,325.00	3,615.93
ПБ 30.12-8-25-П	2,980	1,200	220	0.50	1,325.00	3,862.94
ПБ 36.12-10-25-П	3,580	1,200	220	0.59	1,485.00	4,275.36
ПБ 36.12-12,5-25-П	3,580	1,200	220	0.59	1,485.00	4,323.78
ПБ 36.12-16-25-П	3,580	1,200	220	0.59	1,485.00	4,380.53
ПБ 36.12-6-25-П	3,580	1,200	220	0.59	1,574.00	4,178.43
ПБ 36.12-8-25-П	3,580	1,200	220	0.59	1,485.00	4,226.85
ПБ 42.12-10-25-П	4,180	1,200	220	0.69	1,720.00	4,956.84
ПБ 42.12-12,5-25-П	4,180	1,200	220	0.69	1,720.00	5,288.58
ПБ 42.12-16-30-П	4,180	1,200	220	0.68	1,813.00	5,460.71
ПБ 42.12-6-25-П	4,180	1,200	220	0.68	1,813.00	4,763.84
ПБ 42.12-8-25-П	4,180	1,200	220	0.68	1,813.00	5,152.28
ПБ 48.12-10-25-П	4,780	1,200	220	0.78	2,617.00	5,691.02
ПБ 48.12-12,5-30-П	4,780	1,200	220	0.78	2,100.00	6,173.78
ПБ 48.12-16-35-П	4,780	1,200	220	0.78	2,617.00	8,962.52
ПБ 48.12-6-25-П	4,780	1,200	220	0.78	2,617.00	5,421.33
ПБ 48.12-8-25-П	4,780	1,200	220	0.78	2,062.00	5,995.08
ПБ 54.12-10-30-П	5,380	1,200	220	0.87	2,245.00	6,872.09
ПБ 54.12-12,5-30-П	5,380	1,200	220	0.87	2,245.00	7,020.05
ПБ 54.12-16-35-П	5,380	1,200	220	0.87	2,245.00	10,291.01
ПБ 54.12-6-25-П	5,380	1,200	220	0.87	2,245.00	6,133.59

Наименование изделия	Длина (мм)	Ширина (мм)	Высота (мм)	Объем, м3	Вес, кг	Цена с НДС, руб. со скидкой 10%
ПБ 54.12-8-25-П	5,380	1,200	220	0.87	2,245.00	6,363.90
ПБ 60.12-10-30-П	5,980	1,200	220	0.97	2,565.00	8,243.06
ПБ 60.12-12,5-35-П	5,980	1,200	220	0.97	2,565.00	11,467.53
ПБ 60.12-16-40-П	5,980	1,200	220	0.97	2,565.00	11,401.88
ПБ 60.12-6-25-П	5,980	1,200	220	0.97	2,420.00	7,225.97
ПБ 60.12-8-25-П	5,980	1,200	220	0.97	2,420.00	8,095.91
ПБ 66.12-10-30-П	6,580	1,200	220	1.06	2,814.00	9,093.83
ПБ 66.12-12,5-40-П	6,580	1,200	220	1.06	2,814.00	12,539.97
ПБ 66.12-6-30-П	6,580	1,200	220	1.06	2,814.00	8,318.52
ПБ 66.12-8-30-П	6,580	1,200	220	1.06	2,814.00	8,571.87
ПБ 72.12-10-35-П	7,180	1,200	220	1.15	3,053.00	14,128.29
ПБ 72.12-6-30-П	7,180	1,200	220	1.15	3,053.00	9,232.47
ПБ 72.12-8-30-П	7,180	1,200	220	1.15	3,053.00	10,520.82
ПБ 78.12-10-40-П	7,780	1,200	220	1.25	3,310.00	15,522.03
ПБ 78.12-6-30-П	7,780	1,200	220	1.25	3,310.00	10,565.19
ПБ 78.12-8-35-П	7,780	1,200	220	1.25	3,310.00	15,252.89
ПБ 84.12-6-30-П	8,380	1,200	220	1.34	3,556.00	11,625.57
ПБ 84.12-8-40-П	8,380	1,200	220	1.34	3,556.00	16,318.85
ПБ 90.12-6-30-П	8,980	1,200	220	1.44	3,805.00	13,432.32
ПБ 90.12-8-40-П	8,980	1,200	220	1.44	3,805.00	18,575.51
ПБ 96.12-4,5-35-П	9,580	1,200	220	1.44	3,805.00	18,538.74
ПБ 96.12-6-40-П	9,580	1,200	220	1.44	3,805.00	18,474.57
Толщина 400мм						
ПБ-4. 100.12 -12,5Т-П	9,980	1,200	400	2.23	5,904.00	26,630.06
ПБ-4. 120.12 -12,5Т П*	11,980	1,200	400	2.66	7,054.00	38,103.80
ПБ-4. 24.12 -12Т-П	2,380	1,200	400	0.58	1,534.00	6,549.35
ПБ-4. 33.12 -8Т-П	3,280	1,200	400	0.77	2,051.00	8,321.49
ПБ-4. 47.12 -8Т-П	4,680	1,200	400	1.08	2,854.00	11,071.40
ПБ-4. 80.12 -8ТП	7,980	1,200	400	1.79	4,754.00	18,747.27
ПБ-4. 84.12 -8Т-П	8,380	1,200	400	1.88	4,985.00	19,586.39
ПБ-4. 98.12 -8Т-П	9,780	1,200	400	2.19	5,790.00	24,422.58
Ширина 1500мм						
ПБ 102.15-4,5-40-П	10,180	1,500	220	2.16	5,730.00	27,621.27
ПБ 108.15-4,5-40-П	10,780	1,500	220	2.29	5,730.00	30,961.40
ПБ 114.15-3-40-П	11,380	1,500	220	2.42	5,730.00	31,645.85
ПБ 24.15-10-25-П	2,380	1,500	220	0.53	1,415.00	3,913.11
ПБ 24.15-12,5-25-П	2,380	1,500	220	0.53	1,415.00	3,913.11
ПБ 24.15-16-25-П	2,380	1,500	220	0.53	1,415.00	3,913.11
ПБ 24.15-6-25-П	2,380	1,500	220	0.53	1,415.00	3,913.11
ПБ 24.15-8-25-П	2,380	1,500	220	0.53	1,415.00	3,913.11
ПБ 30.15-10-25-П	2,980	1,500	220	0.66	1,648.00	4,610.21
ПБ 30.15-12,5-25-П	2,980	1,500	220	0.66	1,648.00	4,694.58
ПБ 30.15-16-25-П	2,980	1,500	220	0.66	1,648.00	4,694.58
ПБ 30.15-6-25-П	2,980	1,500	220	0.66	1,648.00	4,610.21
ПБ 30.15-8-25-П	2,980	1,500	220	0.66	1,648.00	4,610.21
ПБ 36.15-10-25-П	3,580	1,500	220	0.78	2,100.00	5,408.06
ПБ 36.15-12,5-25-П	3,580	1,500	220	0.78	2,100.00	5,517.68
ПБ 36.15-16-25-П	3,580	1,500	220	0.78	2,100.00	5,618.84
ПБ 36.15-6-25-П	3,580	1,500	220	0.78	2,100.00	5,315.04
ПБ 36.15-8-25-П	3,580	1,500	220	0.78	2,100.00	5,408.06
ПБ 42.15-10-25-П	4,180	1,500	220	0.91	2,300.00	6,406.11



Наименование изделия	Длина (мм)	Ширина (мм)	Высота (мм)	Объем, м3	Вес, кг	Цена с НДС, руб. со скидкой 10%
ПБ 42.15-12,5-25-П	4,180	1,500	220	0.91	2,412.00	6,534.45
ПБ 42.15-16-25-П	4,180	1,500	220	0.91	2,412.00	6,652.67
ПБ 42.15-6-25-П	4,180	1,500	220	0.91	2,300.00	6,159.96
ПБ 42.15-8-25-П	4,180	1,500	220	0.91	2,300.00	6,287.99
ПБ 48.15-10-25-П	4,780	1,500	220	1.04	2,743.00	7,436.61
ПБ 48.15-12,5-25-П	4,780	1,500	220	1.04	2,743.00	7,573.95
ПБ 48.15-16-30-П	4,780	1,500	220	1.04	2,743.00	8,319.47
ПБ 48.15-6-25-П	4,780	1,500	220	1.04	2,743.00	7,019.78
ПБ 48.15-8-25-П	4,780	1,500	220	1.04	2,743.00	7,154.64
ПБ 54.15-10-25-П	5,380	1,500	220	1.16	3,080.00	8,537.63
ПБ 54.15-12,5-30-П	5,380	1,500	220	1.16	3,080.00	9,223.97
ПБ 54.15-16-30-П	5,380	1,500	220	1.16	3,080.00	10,559.43
ПБ 54.15-6-25-П	5,380	1,500	220	1.16	3,080.00	8,079.71
ПБ 54.15-8-25-П	5,380	1,500	220	1.16	3,080.00	8,231.58
ПБ 60.15-10-30-П	5,980	1,500	220	1.29	3,410.00	10,651.23
ПБ 60.15-12,5-30-П	5,980	1,500	220	1.29	3,410.00	10,651.23
ПБ 60.15-16-35-П	5,980	1,500	220	1.29	3,410.00	15,882.75
ПБ 60.15-6-25-П	5,980	1,500	220	1.29	3,410.00	9,042.62
ПБ 60.15-8-25-П	5,980	1,500	220	1.29	3,410.00	10,530.45
ПБ 66.15-10-30-П	6,580	1,500	220	1.41	3,740.00	12,126.69
ПБ 66.15-12,5-30-П	6,580	1,500	220	1.41	3,740.00	12,654.77
ПБ 66.15-16-40-П	6,580	1,500	220	1.41	3,740.00	17,636.90
ПБ 66.15-6-30-П	6,580	1,500	220	1.41	3,740.00	10,955.21
ПБ 66.15-8-30-П	6,580	1,500	220	1.41	3,740.00	11,764.08
ПБ 72.15-10-30-П	7,180	1,500	220	1.54	4,100.00	13,718.30
ПБ 72.15-12,5-40-П	7,180	1,500	220	1.54	4,100.00	19,156.19
ПБ 72.15-6-30-П	7,180	1,500	220	1.54	4,100.00	12,546.09
ПБ 72.15-8-30-П	7,180	1,500	220	1.54	4,100.00	13,501.35
ПБ 78.15-10-40-П	7,780	1,500	220	1.66	4,404.00	20,653.29
ПБ 78.15-12,5-40-П	7,780	1,500	220	1.66	4,404.00	21,908.52
ПБ 78.15-6-30-П	7,780	1,500	220	1.66	4,404.00	14,117.90
ПБ 78.15-8-30-П	7,780	1,500	220	1.66	4,404.00	14,991.17
ПБ 84.15-10-40-П	8,380	1,500	220	1.79	4,750.00	23,626.94
ПБ 84.15-6-30-П	8,380	1,500	220	1.79	4,750.00	15,917.49
ПБ 84.15-8-40-П	8,380	1,500	220	1.79	4,750.00	22,275.50
ПБ 90.15-6-35-П	8,980	1,500	220	1.91	5,100.00	24,040.40
ПБ 90.15-8-40-П	8,980	1,500	220	1.91	5,100.00	24,966.41
ПБ 96.15-4,5-35-П	9,580	1,500	220	1.91	5,100.00	24,461.73
ПБ 96.15-6-35-П	9,580	1,500	220	1.91	5,100.00	25,699.32

Балки

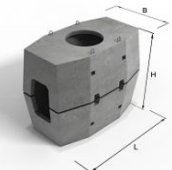

Наименование изделия	Длина (мм)	Ширина (мм)	Высота (мм)	Объем, м3	Вес, кг	Цена с НДС, руб. со скидкой 10%
2БСП 12-5К7	11,960	280	890	2.03	5,070.00	53,594.60
ЗБР18-6к7-П-1а	17,960	280	1,640	4.84	12,510.00	110,463.57
Б 1-1800-130-108	18,000	1,940	1,080	7.76	22,640.00	227,521.08
Б 1500.130.93-4.28АIIIв-Л-1	15,000	1,940	930	6.02	15,100.00	188,863.25
Б 1800.110.110-228АIIIв-1	18,000	1,100	1,100	8.48	21,200.00	232,102.71
Б5	2,650	300	300	0.24	650.00	4,424.76

Плиты берегоукрепления						
Наименование изделия	Длина (мм)	Ширина (мм)	Высота (мм)	Объем, м3	Вес, кг	Цена с НДС, руб. со скидкой 10%
Б-8(бу)	500	500	80	0.02	45.00	244.89
П-1	1,050	690	80	0.06	150.00	452.16
П-1(бу)	490	490	100	0.02	60.00	285.44
ПП 10-10-1.6	1,000	1,000	160	0.16	420.00	854.06
У-1	1,500	400	500	0.30	790.00	2,238.30
Блоки фундаментные сплошные						
Наименование изделия	Длина (мм)	Ширина (мм)	Высота (мм)	Объем, м3	Вес, кг	Цена с НДС, руб. со скидкой 10%
ФБС 12.4.3	1,180	400	280	0.13	330.00	709.34
ФБС 12.4.6	1,180	400	580	0.27	690.00	1,227.38
ФБС 12.5.3	1,180	500	280	0.16	380.00	728.51
ФБС 12.5.6	1,180	500	580	0.33	790.00	1,469.07
ФБС 12.6.3	1,180	600	280	0.19	500.00	950.45
ФБС 12.6.6	1,180	600	580	0.40	1,050.00	1,809.41
ФБС 24.3.6	2,380	300	580	0.41	1,055.00	1,807.83
ФБС 24.4.6	2,380	400	580	0.54	1,410.00	2,316.92
ФБС 24.5.6	2,380	500	580	0.68	1,630.00	2,899.26
ФБС 24.6.6	2,380	600	580	0.82	2,120.00	3,452.94
ФБС 9.3.6	880	300	580	0.15	380.00	789.08
ФБС 9.4.6	880	400	580	0.20	510.00	991.22
ФБС 9.5.6	880	500	580	0.24	590.00	1,141.29
ФБС 9.6.6	880	600	580	0.29	760.00	1,426.82
Панели и плиты ограждений						
Наименование изделия	Длина (мм)	Ширина (мм)	Высота (мм)	Объем, м3	Вес, кг	Цена с НДС, руб. со скидкой 10%
ПО-12.30.1	3,000	1,200	100	0.22	560.00	2,122.88
ПО-12.40.1	4,000	1,200	100	0.45	1,120.00	3,533.85
ПО-12.50.1	5,000	1,200	100	0.55	1,380.00	4,564.35
2ПБ30-16	2,980	2,150	120	0.41	1,025.00	5,405.76
3ПБ40.20	4,000	2,550	160	0.64	1,710.00	7,889.00
Ф 9.7.5	900	700	450	0.19	500.00	1,219.41

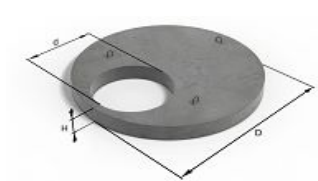
Колодцы для связистов						
Наименование изделия	Длина (мм)	Ширина (мм)	Высота (мм)	Объем, м3	Вес, кг	Цена с НДС, руб. со скидкой 10%
ККС-3-10В	1,950	1,160	880	0.39	1,020.00	4,656.56
ККС-3-10Н	1,950	1,160	880	0.48	1,040.00	5,024.21
ККС-3-80В	1,950	1,160	900	0.46	1,220.00	5,317.07
ККС-3-80Н	1,950	1,160	900	0.49	1,300.00	5,398.92
ККС-4-10В	2,390	1,300	1,000	0.70	1,690.00	7,118.28
ККС-4-10Н	2,390	1,300	1,000	0.67	1,610.00	6,908.45
ККС-5-10В	2,990	1,600	1,000	0.92	2,210.00	7,712.37
ККС-5-10Н	2,990	1,600	1,000	0.94	2,250.00	7,967.48
Кольца стеновые						
Наименование изделия	Длина (мм)	Ширина (мм)	Высота (мм)	Объем, м3	Вес, кг	Цена с НДС, руб. со скидкой 10%
КС10.6	1,160	1,160	590	0.16	420.00	1,497.69
КС10.9	1,160	1,160	890	0.24	630.00	2,195.10
КС15.6	1,680	1,680	590	0.27	695.00	2,385.45
КС15.9	1,680	1,680	890	0.40	1,050.00	3,452.31
КС20.9	2,200	2,200	890	0.59	1,560.00	5,549.58
Плиты днищ колодцев						
Наименование изделия	Длина (мм)	Ширина (мм)	Высота (мм)	Объем, м3	Вес, кг	Цена с НДС, руб. со скидкой 10%
ПН10	1,500	1,500	100	0.18	480.00	2,911.95
ПН15	2,000	2,000	120	0.38	1,010.00	4,664.34
ПН15*	1,700	1,700	150	0.27	730.00	3,709.58
ПН20	2,500	2,500	120	0.59	1,610.00	8,008.47
ПН20*	2,200	2,200	160	0.46	1,620.00	7,718.36
Плиты крышек колодцев						
Наименование изделия	Длина (мм)	Ширина (мм)	Высота (мм)	Объем, м3	Вес, кг	Цена с НДС, руб. со скидкой 10%
1ПП10-1	1,160	1,160	150	0.10	270.00	1,580.36
1ПП10-2	1,160	1,160	150	0.10	278.00	1,643.45
1ПП15-1	1,680	1,680	150	0.27	730.00	3,618.00
1ПП15-2	1,680	1,680	150	0.27	745.00	4,631.18
1ПП20-1	2,200	2,200	160	0.51	1,370.00	6,940.22
1ПП20-2	2,200	2,200	160	0.51	1,430.00	9,293.63

Лестничные конструкции



Наименование изделия	Длина (мм)	Ширина (мм)	Высота (мм)	Объем, м3	Вес, кг	Цена с НДС, руб. со скидкой 10%
1ЛМ27.11.14-4	2,720	1,050	254	0.53	1,400.00	7,376.85
2ЛМФ 39-14-17-5	3,913	1,350	295	0.57	1,420.00	7,150.01
2ЛП 25-15-4к	2,780	1,600	220	0.55	1,460.00	5,309.78
ЛМП 57.11.18-5-3	4,775	1,150	1,800	0.83	2,100.00	15,397.52
ЛМП57.11.15-5	5,650	1,150	1,500	0.92	2,480.00	17,758.44
ЛМП57.11.15-5-3	4,475	1,150	1,500	0.77	1,930.00	14,180.13
ЛМП57.11.18-5	5,650	1,150	1,800	0.95	2,380.00	15,364.94
ЛПФ 28.11-5	3,080	1,140	350	0.44	1,100.00	4,215.78

Лотки



Наименование изделия	Длина (мм)	Ширина (мм)	Высота (мм)	Объем, м3	Вес, кг	Цена с НДС, руб. со скидкой 10%
Л1-15	5,970	420	360	0.34	940.00	3,599.60
Л1-15/2	2,970	420	360	0.17	460.00	2,072.97
Л11-8	5,970	1,480	700	1.44	3,900.00	15,375.69
Л11-8/2	2,970	1,480	700	0.72	1,980.00	8,423.19
Л11д-8	720	1,480	700	0.18	490.00	2,745.45
Л16-15	5,970	1,840	1,030	2.52	6,930.00	39,739.82
Л16-8	5,970	1,840	1,030	2.52	6,930.00	31,381.97
Л16-8/2	2,980	1,840	1,030	1.26	3,400.00	15,474.33
Л16д-15	720	1,840	1,030	0.32	800.00	5,913.05
Л16д-8	720	1,840	1,030	0.32	870.00	7,850.52
Л1-8	5,970	420	360	0.34	910.00	3,305.88
Л1-8/2	2,970	420	360	0.17	457.00	1,937.84
Л1д-15	720	420	360	0.04	110.00	928.44
Л1д-8	720	420	360	0.04	110.00	938.84
Л4-15	5,970	780	530	0.72	1,900.00	6,802.92
Л4-15/2	2,970	780	530	0.36	960.00	3,676.64
Л4-8	5,970	780	530	0.72	1,910.00	6,538.68
Л4-8/2	2,970	780	530	0.36	960.00	3,562.20
Л4д-15	720	780	530	0.09	240.00	1,596.06
Л4д-8	720	780	530	0.09	243.00	1,304.06
Л5-8	5,970	780	680	0.88	2,420.00	6,802.38
Л5-8/2	2,980	780	680	0.44	1,210.00	3,777.62
Л5д-8	720	780	680	0.11	300.00	1,454.18
Л7-15	5,970	1,160	680	1.06	2,830.00	12,560.40
Л7-15/2	2,980	1,160	680	0.52	1,390.00	6,764.67
Л7-5	5,970	1,160	680	1.06	2,830.00	8,993.79
Л7-5/2	2,980	1,160	680	0.52	1,390.00	4,537.80
Л7-8	5,970	1,160	680	1.06	2,830.00	9,419.18
Л7-8/2	2,980	1,160	680	0.52	1,390.00	5,180.90
Л7д-15	720	1,160	680	0.14	380.00	2,331.59
Л7д-8	720	1,160	680	0.14	380.00	1,911.96
ЛВК 4-5	2,990	2,060	500	0.60	1,590.00	5,255.42
ЛВК 4-5 с отв.	3,025	2,060	580	0.60	1,590.00	5,716.17

Плиты перекрытия лотков	
--	--

Наименование изделия	Длина (мм)	Ширина (мм)	Высота (мм)	Объем, м3	Вес, кг	Цена с НДС, руб. со скидкой 10%
П11-8	2,990	1,480	100	0.44	1,170.00	4,832.01
П11-8/2	1,490	1,480	100	0.22	550.00	2,831.27
П11д-8	1,480	740	100	0.11	295.00	1,589.45
П1-5	740	420	50	0.02	53.00	657.72
П15-5	2,990	1,840	120	0.66	1,580.00	6,804.77
П15-8	3,020	1,860	120	0.66	1,760.00	6,814.71
П15д-5	1,840	740	120	0.16	427.00	1,962.81
П15д-8	1,840	740	120	0.16	430.00	2,363.72
П17д-3	2,160	740	120	0.19	475.00	2,202.30
П1-8	740	420	50	0.02	55.00	993.20
П18д-8	2,160	740	150	0.24	640.00	2,532.60
П2-15	740	420	100	0.03	80.00	352.94
П21-8	2,460	2,990	160	1.18	3,050.00	11,770.79
П21д-8	2,460	740	160	0.29	725.00	3,039.62
П5-8	2,990	780	70	0.16	430.00	2,608.20
П5-8/2	1,485	780	70	0.08	200.00	1,410.57
П5д-5	780	740	70	0.04	100.00	885.51
П5д-8	740	780	70	0.04	110.00	980.06
П6д-15	740	780	120	0.07	185.00	1,069.29
П8-11/2	1,490	1,160	100	0.17	425.00	2,228.81
П8-8/2	1,490	1,160	100	0.17	455.00	2,355.89
П8д-11	1,160	740	100	0.09	230.00	1,531.53
П8д-8	740	1,160	100	0.09	240.00	1,462.50
П9-15	2,990	1,160	120	0.42	1,050.00	4,718.52
П9д-15	1,160	740	120	0.10	240.00	1,744.79
ПТ 12.5-8.6	800	600	80	0.04	95.00	334.71
ПТ300.150.14-15	2,990	1,480	140	0.62	1,660.00	6,221.43
ПТ75.150.14-15	1,480	740	140	0.15	375.00	1,529.46

Опорные подушки	
----------------------------	---

Наименование изделия	Длина (мм)	Ширина (мм)	Высота (мм)	Объем, м3	Вес, кг	Цена с НДС, руб. со скидкой 10%
ОП 1	500	200	90	0.00	10.00	139.95
ОП 2	500	200	90	0.01	13.00	222.57
ОП 5.4-А3	510	380	140	0.03	130.00	434.93

Перемычки балочные



Наименование изделия	Длина (мм)	Ширина (мм)	Высота (мм)	Вес, кг	Объем, м3	Цена с НДС, руб. со скидкой 10%
2ПГ 44-31	4,410	250	440	0.36	792.00	10,074.56
5ПГ 35-37	3,500	380	290	0.32	880.00	7,123.73
6ПГ 44-40п	4,410	380	440	0.61	1,650.00	10,523.70
6ПГ 60-31	5,960	380	440	0.83	2,065.00	17,794.67

Перемычки брусковые





Наименование изделия	Длина (мм)	Ширина (мм)	Высота (мм)	Объем, м3	Вес, кг	Цена с НДС, руб. со скидкой 10%
10ПБ 18-27-п	1,810	250	190	0.09	215.00	969.44
10ПБ 21-27-п	2,070	250	190	0.10	255.00	1,692.95
10ПБ 25-27-п	2,460	250	190	0.12	293.00	2,241.81
10ПБ 25-37-п	2,460	250	190	0.12	320.00	2,983.10
10ПБ 27-27-п	2,720	250	190	0.13	323.00	3,369.74
10ПБ 27-37-п	2,720	250	190	0.13	325.00	5,240.48
1ПБ 10-1-п	1,030	120	65	0.01	20.00	276.39
1ПБ 13-1-п	1,290	120	65	0.01	30.00	317.79
2ПБ 10-1	1,030	120	140	0.02	43.00	327.65
2ПБ 13-1	1,290	120	140	0.02	58.00	385.65
2ПБ 16-2	1,550	120	140	0.03	68.00	363.24
2ПБ 17-2	1,680	120	140	0.03	73.00	303.89
2ПБ 19-3	1,940	120	140	0.03	87.00	488.70
2ПБ 22-3	2,200	120	140	0.04	93.00	404.37
2ПБ 25-3	2,460	120	140	0.04	103.00	594.50
2ПБ 26-3	2,590	120	140	0.04	110.00	717.08
2ПБ 26-4	2,590	120	140	0.04	110.00	722.93
2ПБ 29-4	2,850	120	140	0.05	120.00	585.81
2ПГ 39-31	3,890	250	440	0.32	792.00	5,908.19
3ПБ 13-37	1,290	120	220	0.03	85.00	559.22
3ПБ 16-37	1,550	120	220	0.04	103.00	712.44
3ПБ 18-37	1,810	120	220	0.05	120.00	808.61
3ПБ 18-8	1,810	120	220	0.05	120.00	592.92
3ПБ 21-8	2,070	120	220	0.06	145.00	625.95
3ПБ 25-8	2,460	120	220	0.07	162.00	776.97
3ПБ 27-8	2,720	120	220	0.07	223.00	902.39
3ПБ 30-8	2,980	120	220	0.08	195.00	936.90
3ПБ 34-4-п	3,370	120	220	0.09	234.00	1,069.61
3ПБ 36-4-п	3,630	120	220	0.10	254.00	1,147.10
4ПБ 30-4-п	2,980	120	290	0.10	272.00	1,293.75
4ПБ 44-8-п	4,410	120	290	0.15	385.00	2,450.70
4ПБ 48-8-п	4,800	120	290	0.17	418.00	2,580.98
4ПБ 60-8-п	5,960	120	290	0.21	519.00	4,417.07
5ПБ 18-27-п	1,810	250	220	0.10	250.00	1,437.57
5ПБ 21-27-п	2,070	250	220	0.14	300.00	2,422.17
5ПБ 25-27-п	2,460	250	220	0.14	360.00	2,351.03
5ПБ 25-37-п	2,460	250	220	0.14	410.00	2,344.86





Наименование изделия	Длина (мм)	Ширина (мм)	Высота (мм)	Объем, м3	Вес, кг	Цена с НДС, руб. со скидкой 10%
5ПБ 27-27-п	2,720	250	220	0.15	375.00	3,086.96
5ПБ 27-37-п	2,720	250	220	0.15	410.00	3,547.76
5ПБ 30-27-п	2,980	250	220	0.16	465.00	3,549.78
5ПБ 30-37-п	2,980	250	220	0.16	455.00	4,012.02
5ПБ 31-27-п	3,110	250	220	0.17	467.00	3,738.78
5ПБ 34-20-п	3,370	250	220	0.19	470.00	3,985.52
5ПБ 36-20-п	3,630	250	220	0.20	550.00	4,727.16
6ПБ 35-37-п	3,500	250	290	0.25	660.00	6,278.18
8ПБ 10-1	1,030	120	90	0.01	28.00	173.52
8ПБ 13-1	1,290	120	90	0.01	37.00	369.86
8ПБ 16-1	1,550	120	90	0.02	42.00	356.90
8ПБ 17-2	1,680	120	90	0.02	47.00	262.22
8ПБ 19-3	1,940	120	90	0.02	52.00	315.23
9ПБ 13-37	1,290	120	190	0.03	74.00	527.94
9ПБ 16-37	1,550	120	190	0.04	94.00	627.21
9ПБ 18-37	1,810	120	190	0.04	103.00	971.46
9ПБ 18-8	1,810	120	190	0.04	103.00	542.43
9ПБ 22-3	2,200	120	190	0.05	131.00	652.68
9ПБ 25-3	2,460	120	190	0.06	140.00	684.90
9ПБ 25-8	2,460	120	190	0.06	140.00	761.45
9ПБ 29-4	2,850	120	190	0.07	170.00	799.97
9ПБ 30-4	2,980	120	190	0.07	215.00	810.90

**Перемычки
плитные**

Наименование изделия	Длина (мм)	Ширина (мм)	Высота (мм)	Объем, м3	Вес, кг	Цена с НДС, руб. со скидкой 10%
3ПП14-71	1,420	380	220	0.12	298.00	1,627.43
3ПП16-71	1,550	380	220	0.13	330.00	1,676.43
3ПП18-71	1,810	380	220	0.15	378.00	2,249.24
3ПП21-71	2,070	380	220	0.17	433.00	3,202.83
3ПП27-71	2,720	380	220	0.23	625.00	5,297.85
3ПП30-10	2,980	380	220	0.25	623.00	3,403.94
5ПП14-5	1,420	510	140	0.10	253.00	1,175.54
8ПП14-71	1,420	380	190	0.10	275.00	2,059.92
8ПП16-71	1,550	380	190	0.11	298.00	2,010.11
8ПП17-5	1,680	380	190	0.12	303.00	1,508.27
8ПП18-5	1,810	380	190	0.13	328.00	1,590.98
8ПП18-71	1,810	380	190	0.13	350.00	2,612.16
8ПП21-6	2,070	380	190	0.15	374.00	1,996.65
8ПП21-71	2,070	380	190	0.15	406.00	3,566.66
8ПП23-7	2,330	380	190	0.17	421.00	2,123.60
8ПП25-8	2,460	380	190	0.18	444.00	2,514.47
8ПП27-71	2,720	380	190	0.20	570.00	8,416.94
8ПП30-10	2,980	380	190	0.22	538.00	3,245.54

Переходные плиты							
Наименование изделия	Длина (мм)	Ширина (мм)	Высота (мм)	Объем, м3	Вес, кг	Цена с НДС, руб. со скидкой 10%	
1ПР6.1-01	6,000	980	300	1.03	2,900.00	22,081.86	
1ПР9.1-02	9,000	980	450	2.00	5,520.00	39,826.40	
П400.98.25-4AIII	3,500	980	250	0.85	2,280.00	12,085.34	
П600.98.30-4AIII	5,950	980	300	1.60	4,310.00	23,422.82	
П800.98.40-4AIII	7,950	980	400	2.90	7,210.00	37,241.10	
Дорожные плиты							
Наименование изделия	Длина (мм)	Ширина (мм)	Высота (мм)	Объем, м3	Вес, кг	Цена с НДС, руб. со скидкой 10%	
2П30.18-10	3,000	1,750	170	0.88	2,330.00	8,228.65	
2П30.18-30	3,000	1,750	170	0.88	2,200.00	8,895.15	
ПАГ-14у	6,000	2,000	140	1.68	4,190.00	21,181.85	
ПАГ-18V	6,000	2,000	180	2.16	5,400.00	26,122.95	
ПД2-6	2,980	1,480	180	0.80	2,130.00	7,365.15	
ПДН,м-АтV	6,000	2,000	140	1.66	4,200.00	19,055.55	
Приставки							
Наименование изделия	Длина (мм)	Ширина (мм)	Высота (мм)	Объем, м3	Вес, кг	Цена с НДС, руб. со скидкой 10%	
ПТ30	3,000	140	170	0.06	170.00	1,359.05	
ПТ33-1	3,250	140	170	0.07	188.00	1,672.07	
ПТ33-2	3,250	180	220	0.10	250.00	1,657.58	
ПТ33-3	3,250	180	220	0.10	250.00	1,902.83	
ПТ33-4	3,250	180	220	0.10	250.00	1,977.12	
ПТ43-1	4,230	180	220	0.13	362.00	3,043.94	
ПТ43-2	4,250	180	220	0.13	370.00	2,756.66	
ПТ45	4,500	220	265	0.20	575.00	4,192.47	
ПТ60	6,000	220	265	0.27	675.00	5,763.42	
Прогоны							
Наименование изделия	Длина (мм)	Ширина (мм)	Высота (мм)	Объем, м3	Вес, кг	Цена с НДС, руб. со скидкой 10%	
ПРГ 32.1.4-4A3	3,180	120	400	0.15	410.00	2,273.22	
ПРГ 36.1.4-4A3	3,580	120	400	0.17	470.00	2,931.98	
ПРГ 42.2.5-4A3	4,180	200	500	0.42	1,180.00	10,271.75	
ПРГ 45.2.5-4A3	4,480	200	500	0.45	1,110.00	10,706.18	
ПРГ 48.2.5-4A3	4,780	200	500	0.48	1,200.00	11,130.03	
ПРГ 60.2.5-4A3	5,980	200	500	0.60	1,700.00	14,534.91	

Плиты силосных траншей						
Наименование изделия	Длина (мм)	Ширина (мм)	Высота (мм)	Объем, м3	Вес, кг	Цена с НДС, руб. со скидкой 10%
КФ-2	3,000	1,500	200	0.39	1,070.00	7,888.82
П-3	2,990	1,480	100	0.45	1,220.00	7,065.54
РП250.40.10	2,495	400	102	0.07	200.00	1,323.90
РП300.40.10	2,993	400	102	0.08	225.00	1,524.78
ФП2	2,400	1,000	200	0.48	1,285.00	5,183.60
Сваи						
Наименование изделия	Длина (мм)	Ширина (мм)	Высота (мм)	Объем, м3	Вес, кг	Цена с НДС, руб. со скидкой 10%
C100.30-10y	10,250	300	300	0.91	2,280.00	13,202.42
C100.30-6	10,250	300	300	0.91	2,410.00	9,943.70
C100.30-6.y	10,250	300	300	0.91	2,420.00	10,788.53
C100.30-8	10,250	300	300	0.91	2,400.00	11,775.60
C10-35 T3	10,300	350	350	1.24	3,100.00	24,781.82
C110.30-10.y	11,250	300	300	1.00	2,500.00	14,650.20
C120.30-8	12,250	300	300	1.09	2,730.00	13,294.17
C12-35 T3	12,300	350	350	1.49	4,000.00	29,308.50
C12-35 T5	12,300	350	350	1.49	3,730.00	35,887.01
C130.30-10	13,250	300	300	1.18	3,000.00	18,518.54
C30.30-3	3,250	300	300	0.28	700.00	3,271.23
C30.30-6	3,250	300	300	0.28	700.00	3,536.69
C40.30-3	4,250	300	300	0.37	980.00	4,107.65
C40.30-6	4,150	200	200	0.37	930.00	4,299.57
C40.30-8y	4,250	300	300	0.37	930.00	5,027.81
C50.30-3	5,250	300	300	0.46	1,210.00	5,118.71
C50.30-6	5,250	300	300	0.46	1,150.00	5,395.95
C50.30-6y	5,250	300	300	0.46	1,180.00	5,185.22
C60.30-6	6,250	300	300	0.55	1,460.00	6,075.32
C60.30-8	6,250	300	300	0.55	1,450.00	7,137.32
C60.30-8y	6,250	300	300	0.55	1,375.00	6,987.38
C70.30-6	7,250	300	300	0.64	1,700.00	7,587.59
C70.30-6y	7,250	300	300	0.64	1,700.00	7,885.71
C70.30-8	7,250	300	300	0.64	1,600.00	8,216.01
C70.30-8.y	7,520	300	300	0.64	1,600.00	8,271.27
C80.30-10	8,250	300	300	0.73	1,830.00	10,261.58
C80.30-10y	8,250	300	300	0.73	1,830.00	11,966.45
C80.30-6	8,250	300	300	0.73	1,940.00	8,609.54
C80.30-8	8,250	300	300	0.73	1,920.00	8,469.09
C80.30-8y	8,250	300	300	0.73	1,825.00	10,544.00
C80.30-9	8,250	300	300	0.73	1,960.00	9,183.87
C90.30-10	9,250	300	300	0.82	2,050.00	11,596.91
C90.30-10y	9,250	300	300	0.82	2,200.00	12,791.16
C90.30-11	9,250	300	300	0.82	2,050.00	12,838.82
C90.30-6	9,250	300	300	0.82	2,050.00	8,970.39
C90.30-8	9,250	300	300	0.82	2,190.00	10,632.96
C90.30-8.y	9,250	300	300	0.82	2,180.00	11,708.69
C90.30-9	9,250	300	300	0.82	2,050.00	8,498.34

Стеновые панели						
Наименование изделия	Длина (мм)	Ширина (мм)	Высота (мм)	Объем, м3	Вес, кг	Цена с НДС, руб. со скидкой 10%
ПС 12.12.3,5л	1,180	1,180	350	0.49	800.00	4,017.38
ПС 30.12.3,5-л-0.20	2,980	1,180	350	1.23		11,323.98
ПС 60.12.2,5-2л-21	5,980	1,180	250	1.76	2,280.00	12,920.36
Стойки СВ						
Наименование изделия	Длина (мм)	Ширина (мм)	Высота (мм)	Объем, м3	Вес, кг	Цена с НДС, руб. со скидкой 10%
СВ105-3,5	10,500	280	200	0.47	1,280.00	8,205.21
СВ105-5	10,500	280	200	0.47	1,300.00	9,296.01
СВ110-3,5	11,000	280	185	0.45	1,230.00	8,195.36
СВ110-5	11,000	280	185	0.45	1,270.00	10,770.39
СВ95.3,5*	9,500	264	185	0.38	1,050.00	7,604.28
Трехлучевые фундаменты						
Наименование изделия	Длина (мм)	Ширина (мм)	Высота (мм)	Объем, м3	Вес, кг	Цена с НДС, руб. со скидкой 10%
ТФА-4,5-2	4,500	670	670	0.76	2,130.00	12,640.37
ТФА-5,0-2	5,000	670	670	0.82	2,050.00	15,917.22
Утяжелитель на трубопровод						
Наименование изделия	Длина (мм)	Ширина (мм)	Высота (мм)	Объем, м3	Вес, кг	Цена с НДС, руб. со скидкой 10%
2-УТК-530-12	1,200	880	425	0.16	400.00	2,305.80
Фундаментные балки						
Наименование изделия	Длина (мм)	Ширина (мм)	Высота (мм)	Объем, м3	Вес, кг	Цена с НДС, руб. со скидкой 10%
4БФ45-1а	4,450	520	300	0.45	1,125.00	9,101.88
4БФ51-1а	5,050	520	300	0.51	1,350.00	12,342.42
4БФ51-3а	5,050	520	300	0.51	1,410.00	9,291.38
4БФ55-3а	5,500	520	300	0.55	1,520.00	9,575.69
ФБ3-2	2,950	400	450	0.37	1,000.00	3,432.38
ФБ6-11	5,950	400	450	0.71	1,800.00	10,492.56
ФБ6-12	5,050	400	450	0.60	1,500.00	7,014.33

Наименование изделия	Длина (мм)	Ширина (мм)	Высота (мм)	Объем, м3	Вес, кг	Цена с НДС, руб. со скидкой 10%
ФБ6-13	4,750	400	450	0.57	1,400.00	6,296.94
ФБ6-14	4,450	400	450	0.53	1,300.00	6,318.41
ФБ6-16	5,950	400	450	0.71	1,920.00	8,463.56
ФБ6-18	5,950	400	450	0.71	1,800.00	11,152.22
ФБ6-19	5,050	400	450	0.60	1,500.00	8,288.96
ФБ6-24	5,050	400	450	0.60	1,590.00	5,598.05
ФБ6-25	4,750	400	450	0.57	1,400.00	5,509.71

Фундаментные подушки





Наименование изделия	Длина (мм)	Ширина (мм)	Высота (мм)	Объем, м3	Вес, кг	Цена с НДС, руб. со скидкой 10%
ФЛ10.12-2	1,180	1,000	300	0.26	680.00	1,762.02
ФЛ10.12-3	1,180	1,000	300	0.26	650.00	1,791.90
ФЛ10.12-4	1,180	1,000	300	0.26	680.00	1,951.11
ФЛ10.24-1	2,380	1,000	300	0.55	1,380.00	3,154.37
ФЛ10.24-2	2,380	1,000	300	0.55	1,430.00	3,300.98
ФЛ10.24-3	2,380	1,000	300	0.55	1,380.00	3,674.84
ФЛ10.24-4	2,380	1,000	300	0.55	1,440.00	3,938.85
ФЛ10.8-1	1,000	780	300	0.17	420.00	1,134.68
ФЛ10.8-2	1,000	780	300	0.17	440.00	1,243.26
ФЛ10.8-3	1,000	780	300	0.17	420.00	1,221.03
ФЛ10.8-4	1,000	780	300	0.17	445.00	1,254.51
ФЛ12.12-2	1,180	1,200	300	0.31	775.00	2,236.86
ФЛ12.12-3	1,180	1,200	300	0.31	780.00	2,252.12
ФЛ12.12-4	1,180	1,200	300	0.31	810.00	2,383.83
ФЛ12.24-2	2,380	1,200	300	0.65	1,700.00	4,308.30
ФЛ12.24-3	2,380	1,200	300	0.65	1,630.00	4,432.82
ФЛ12.24-4	2,380	1,200	300	0.65	1,710.00	4,888.40
ФЛ12.8-2	1,200	780	300	0.20	500.00	1,491.30
ФЛ12.8-3	1,200	780	300	0.20	500.00	1,339.25
ФЛ12.8-4	1,200	780	300	0.20	530.00	1,443.47
ФЛ14.12-3	1,180	1,400	300	0.36	910.00	2,762.51
ФЛ14.12-4	1,180	1,400	300	0.36	950.00	3,077.01
ФЛ14.24-3	2,380	1,400	300	0.76	1,900.00	5,364.95
ФЛ14.24-4	2,380	1,400	300	0.76	2,000.00	6,122.07
ФЛ14.8-3	1,400	780	300	0.23	600.00	1,937.97
ФЛ14.8-4	1,400	780	300	0.23	610.00	2,175.26
ФЛ16.12-3	1,600	1,180	300	0.41	1,030.00	3,677.36
ФЛ16.12-4	1,600	1,180	300	0.41	1,030.00	5,121.05
ФЛ16.24-2	2,380	1,600	300	0.86	2,150.00	6,031.80
ФЛ16.24-3	2,380	1,600	300	0.86	2,080.00	6,579.23
ФЛ16.24-4	2,380	1,600	300	0.86	2,064.00	10,223.60
ФЛ16.8-2	1,600	780	300	0.26	650.00	2,055.78
ФЛ16.8-3	1,600	780	300	0.26	650.00	2,347.25
ФЛ16.8-4	1,600	780	300	0.26	650.00	3,395.43
ФЛ20.12-2	2,000	1,180	500	0.78	2,050.00	5,065.56
ФЛ20.12-3	2,000	1,180	500	0.78	1,950.00	5,357.43
ФЛ20.12-4	2,000	1,180	500	0.78	1,950.00	5,636.25
ФЛ20.8-2	2,000	780	500	0.50	1,320.00	3,933.59
ФЛ20.8-3	2,000	780	500	0.60	1,500.00	4,424.94

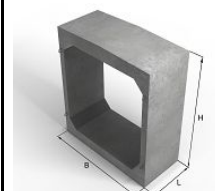

Наименование изделия	Длина (мм)	Ширина (мм)	Высота (мм)	Объем, м3	Вес, кг	Цена с НДС, руб. со скидкой 10%
ФЛ20.8-4	2,000	780	500	0.50	1,250.00	4,224.02
ФЛ24.12-3	2,400	1,180	500	0.91	2,275.00	7,010.46
ФЛ28.12-2	2,800	1,180	500	1.13	2,820.00	7,691.63
ФЛ28.12-3	2,800	1,180	500	1.13	2,820.00	9,326.43
ФЛ28.8-4	2,800	780	500	0.72	1,728.00	8,181.41
ФЛ32.12-3	3,200	1,180	500	1.29	3,225.00	13,958.28
ФЛ8.12-1	1,180	800	300	0.22	550.00	1,292.81
ФЛ8.12-3	1,180	800	300	0.22	575.00	1,325.16
ФЛ8.12-4	1,180	800	300	0.22	575.00	1,376.69
ФЛ8.24-1	2,380	800	300	0.46	1,200.00	2,745.09
ФЛ8.24-3	2,380	800	300	0.46	1,230.00	2,863.76
ФЛ8.24-4	2,380	800	300	0.46	1,200.00	2,823.98

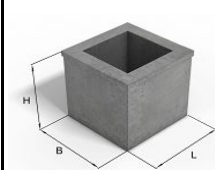
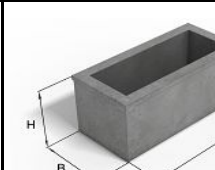
Звено водопрпускной прямоугольной трубы						
ЗП 11.100	2,500	2,260	1,000	1.69	4,230.00	34,047.36

Малые архитектурные формы

Наименование изделия	Длина (мм)	Ширина (мм)	Высота (мм)	Объем, м3	Вес, кг	Цена с НДС, руб. со скидкой 10%
Цветочница ЦВ 4.4.4						
	410	410	410	0.09	0.04	650.70
Цветочница ЦВ 9.4.4						
	870	410	410	0.17	0.07	821.86
Ц -3						
	700	700	705	0.45	0.18	2,397.05

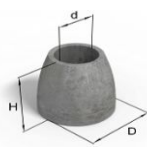
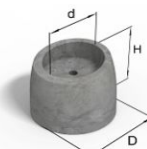
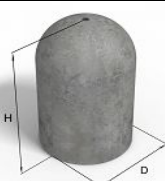
Наименование изделия	Длина (мм)	Ширина (мм)	Высота (мм)	Объем, м3	Вес, кг	Цена с НДС, руб. со скидкой 10%
Цветочница ЦВ 9.37кр						
				0.22	0.09	841.20
Скамейка квадратная СК-1кв (с отмывом)						
	2,260	400	450	0.14	366.00	4,271.40
Скамейка СК-160кр						
	1,600	1,600	350	1.33	0.55	25,019.50
Скамейка СК-160ов						
	1,600	1,200	350	1.00	0.42	20,454.39
Урна УР-1кр						
	420	420	690	0.10	0.04	1,913.40
Урна УР-2кв						
	400	400	450	0.09	0.04	1,739.70
Вариант 1						
	300	300	300		0.01	686.16

Наименование изделия	Длина (мм)	Ширина (мм)	Высота (мм)	Объем, м3	Вес, кг	Цена с НДС, руб. со скидкой 10%
Вариант 2						
	300	300	300	0.04	0.01	686.16
Вариант 3						
	300	300	250	0.04	0.01	680.31
Вариант 4						
	400	400	645	0.18	0.07	3,094.38
Вариант 5						
	340	340	750	0.04	0.05	2,346.30



АО "Кировский ССК" Почтовый адрес (фактический) 610010, Россия, Кировская область, г. Киров, Нововятский район, пос. Радужный, ул. Производственная, 9. Сайт <http://kirovssk.ru/catalog/>

т.(8332)715555, 306969

e-mail: infokom@kirovssk.ru

Внимание: Поддон включен в стоимость изделий, действуют скидки!

Прайс-лист на тротуарную плитку, бордюры от 23.05.2017 по предоплате с НДС

Изображения	Наименование	Ед. измерения	Вес изделия, кг	Размер, мм	Кол-во в 1м ² , шт	Кол-во на поддоне, шт.	Кол-во на поддоне, м ²	Вес поддона, кг	Норма погрузки длинномер (20тн.) поддонов	Норма погрузки кран-борт (10тн.) поддонов	Цена м2 с НДС	цена 1шт. С НДС
Плитка тротуарная												
Тех. Характеристики: Марка по прочности: 350, морозостойкость F-200, Истираемость W-6.												
В цветном варианте производится с лицевым окрашенным слоем (кроме "Кирпич" 200.100.4 производится полноокрашенным (*)). Цвета выполняемые на белом цементе: белый, желтый, светло-желтый, зеленый, МІХ. Цвета выполняемые на сером цементе: черный, темно-красный, темно-синий, коричневый, кофе.												
	"Кирпич" 200.100.4	кв.м	1.9	200*100*40	50	810	16.2	1499	14	7	350.00	7.00
	"Кирпич" 200.100.4* цветная белый цемент	кв.м	1.9	200*100*40	50	810	16.2	1499	14	7	1,280.00	25.60
	"Кирпич" 200.100.4* цветная серый цемент	кв.м	1.9	200*100*40	50	810	16.2	1499	14	7	820.00	16.40
	"Кирпич" 200.100.6 (ЭДД 2.6)	кв.м	3.0	200*100*60	50	540	10.8	1620	12	6	450.00	9.00
	"Кирпич" 200.100.6 цветная белый цемент	кв.м	3.0	200*100*60	50	540	10.8	1620	12	6	680.00	11.60
	"Кирпич" 200.100.6 цветная серый цемент	кв.м	3.0	200*100*60	50	540	10.8	1620	12	6	570.00	11.40
	"Кирпич" 200.100.10	кв.м	5.0	200*100*100	50	324	6.5	1620	10	5	612.50	12.25
	"Кирпич" 200.100.10 цветная белый цемент	кв.м	5.0	200*100*100	50	324	6.5	1620	10	5	760.00	15.20
	"Кирпич" 240.120.10	кв.м.	6.1	240*120*100	35	240	6.9	1464	14	7	604.00	17.26



"Кирпич" 240.120.10
серый и белый цемент

кв.м.

6.1

240*120*100

35

240

6.9







1464





14

7

880

1100

Изображения	Наименование	Ед. измерения	Вес изделия, кг	Размер, мм	Кол-во в 1 м ² , шт	Кол-во на поддоне, шт.	Кол-во на поддоне, м ²	Вес поддона, кг	Норма погрузки длинномер (20тн.)	Норма погрузки кран-борт (10тн.)	Цена м2 с НДС	цена 1шт. С НДС
	"Волна" (1Ф 22.6)	кв.м	4.0	240*120*60	34	400	11.8	1600	12	6	442.00	13.00
	"Волна" цветная белый цемент	кв.м	4.0	200*100*60	34	400	11.8	1600	12	6	578.00	17.00
	"Волна" цветная серый цемент	кв.м	4.0	200*100*60	34	400	11.8	1600	12	6	544.00	16.00
	"Трапеция" 400.200.6 (Ф16.6)	кв.м	4.0	400,200*100*60	34	270	7.9	1080	16	8	450.00	13.20
	"Трапеция" цветная белый цемент	кв.м	4.0	400,200*100*60	34	270	7.9	1080	16	8	620.00	18.20
	"Трапеция" цветная серый цемент	кв.м	4.0	400,200*100*60	34	270	7.9	1080	16	8	560.00	16.70
	"Голландский кирпич" (7П.8)	кв.м	3.0	210*70*80	68	520	7.6	1560	12	6	530.00	7.80
	"Голландский кирпич" цветная белый цемент	кв.м	3.0	210*70*80	68	520	7.6	1560	12	6	1,000.00	14.77
	"Голландский кирпич" цветная серый цемент	кв.м	3.0	210*70*80	68	520	7.6	1560	12	6	850.00	12.50
	"Старый город" - комплект	КОМПЛ.	154.0	1,114 кв.м	79	10 КОМПЛ.	11.1	1540	12	6	470.00	540.00
	"Старый город" цветная белый цемент	КОМПЛ.	154.0	1,114 кв.м	79	10 КОМПЛ.	11.1	1540	12	6	610.00	680.00
	"Старый город" цветная серый цемент	КОМПЛ.	154.0	1,114 кв.м	79	10 КОМПЛ.	11.1	1540	12	6	580.00	650.00
	"Квадрат" 100.100.6	кв.м	1.3	100*100*60	100	990	9.9	1306.8	15	8	1,200.00	12.10
	"Квадрат" 100.100.6 цветная белый цемент	кв.м	1.3	100*100*60	100	990	9.9	1306.8	15	8	1,815.00	18.15
	"Квадрат" 100.100.6 цветная серый цемент	кв.м	1.3	100*100*60	100	990	9.9	1306.8	15	8	1,670.00	16.70
	"Квадрат" 200.200.6 (1.К.6)	кв.м.	5.3	200*200*60	25	300	12	1590	12	6	1,188.00	47.52
	"Квадрат" 200.200.6 цветная белый цемент	кв.м	5.3	200*200*60	25	300	12	1590	12	6	1,937.00	77.48
	"Квадрат" 200.200.6 цветная серый цемент	кв.м	5.3	200*200*60	25	300	12	1590	12	6	1,640.00	65.60

Изображения	Наименование	Ед. измерения	Вес изделия, кг	Размер, мм	Кол-во в 1 м ² , шт	Кол-во на поддоне, шт.	Кол-во на поддоне, м ²	Вес поддона, кг	Норма погрузки длинномер (20тн.)	Норма погрузки кран-борт (10тн.)	Цена м2 с НДС	цена 1шт. С НДС
	"Квадрат" 300.300.6 (З.К.6)	кв.м.	12.0	300*300*60	11	120	10.9	1440	14	7	1,110.00	100.91
	"Квадрат" 300.300.6 цветная белый цемент	кв.м.	12.0	300*300*60	11	120	10.9	1440	14	7	1,663.20	151.20
	"Квадрат" 300.300.6 цветная серый цемент	кв.м.	12.0	300*300*60	11	120	10.9	1440	14	7	1,513.00	137.55
	"Квадрат" 400.400.6	кв.м.	21.1	400*400*60	6	60	10.0	1266	16	8	1,302.00	217.00
	"Квадрат" 400.400.6 цветной белый цемент.	кв.м.	21.1	400*400*60	6	60	10.0	1266	16	8	1,902.00	317.00
	"Квадрат" 400.400.6 цветной серый цемент.	кв.м.	21.1	400*400*60	6	60	10.0	1266	16	8	1,626.00	271.00
	"Квадрат" 500.500.7 (6.К.7)	кв.м.	40.0	500*500*70	4	48	12	1920	10	5	1,380.00	345.00
	"Квадрат" 500.500.7 цветной белый цемент.	кв.м.	40.0	500*500*70	4	48	12	1920	10	5	2,015.00	503.75
	"Квадрат" 500.500.7 цветной серый цемент.	кв.м.	40.0	500*500*70	4	48	12	1920	10	5	1,725.00	431.25
	"Прямоугольник" (7П 6) 400.200.6	кв.м.	10.6	400*200*60	13	120	9.6	1272	16	8	592.00	47.36
	"Прямоугольник" (7П 6) 400.200.6 белый цемент	кв.м.	10.6	400*200*60	13	120	9.6	1272	16	8	695.00	55.60
	"Прямоугольник" (7П 6) 400.200.6 серый цемент	кв.м.	10.6	400*200*60	13	120	9.6	1272	16	8	683.00	54.64
	"Треугольник" 141*141*200*60	кв.м.	1.0	141*141*200*60	100	1296	13.0	1296	16	8	480.00	4.80

Изображения	Наименование	Ед. измерения	Вес изделия, кг	Размер, мм	Кол-во в 1 м ² , шт	Кол-во на поддоне, шт.	Кол-во на поддоне, м ²	Вес поддона, кг	Норма погрузки длинномер (20тн.)	Норма погрузки кран-борт (10тн.)	Цена м2 с НДС	цена 1шт. С НДС
	Плитка тротуарная Ступень	шт.	134.0	1050*365*140	2.8	15	5.4	2010	10	5	990.00	353.60
	Плитка тротуарная Ступень серый и белый цемент	шт.	134.0	1050*365*140	2.8	15	5.4	2010	10	5	1,288.00	749.00

Решётка газонная (РШГ 60.40.8)

Тех. Характеристики: Марка по прочности: 350, морозостойкость F-200, Истираемость W-6.

В цветном варианте могут быть изготовлены с цветным лицевым слоем или из объемно окрашенного бетона (*)

	Решетка газонная 60.40.8	шт	27.0	600*400*80	4	40	9.5	1080	16	8	588.00	140.00
	Решетка газонная 60.40.8 цветная серый и белый цемент	шт	27.0	600*400*80	4	40	9.5	1080	16	8	672.00	160.00

Бордюры

Тех. Характеристики: Марка по прочности: 400, морозостойкость F-200, Истираемость W-6.

В цветном варианте могут быть изготовлены с цветным лицевым слоем или из объемно окрашенного бетона(*)

	Бордюр тротуарный 100.20.8	шт	40.0	1000*80*200		44		1760	11	6		170.00
	Бордюр тротуарный 100.20.8 цветной белый цемент	шт	40.0	1000*80*200		44		1760	11	6		250.00
	Бордюр тротуарный 100.20.8 цветной серый цемент	шт	40.0	1000*80*200		44		1760	11	6		250.00
	Бордюр тротуарный 100.20.8* цветной полноокр. белый цемент	шт	40.0	1000*80*200		44		1760	11	6		600.00
	Бордюр тротуарный 100.20.8* цветной полноокр. серый цемент	шт	40.0	1000*80*200		44		1,760.0	11	6		500.00

Изображения	Наименование	Ед. измерения	Вес изделия, кг	Размер, мм	Кол-во в 1м ² , шт	Кол-во на поддоне, шт.	Кол-во на поддоне, м ²	Вес поддона, кг	Норма погрузки длинномер (20тн.)	Норма погрузки кран-борт (10тн.)	Цена м2 с НДС	цена 1шт. С НДС
	Бордюр дорожный 100.30.15	шт	99.0	1000*150*300		18		1782	11	6		350.00
	Бордюр дорожный 100.30.15 цветной белый цемент	шт	99.0	1000*150*300		18		1782	11	6		460.00
	Бордюр дорожный 100.30.15 цветной серый цемент	шт	99.0	1000*150*300		18		1782	11	6		460.00
	Бордюр дорожный 100.30.18	шт	120.0	1000*180*300		15		1800	11	6		420.00

Бордюры для благоустройства перехода тротуара через дорогу

Тех. Характеристики: Марка по прочности: 400, морозостойкость F-200, Истираемость W-6.

В цветном варианте могут быть изготовлены с цветным лицевым слоем или из объемно окрашенного бетона(*)

	Бордюр входной 100.22.18	шт	87.0	1000*180*220		20		1740	11	6		480.00
	Бордюр входной левый 100.30(22).18л	шт	103.0	1000*180*220;300		16		1648	12	6		800.00
	Бордюр входной правый 100.30(22).18п	шт	103.0	1000*180*220;300		16		1648	12	6		800.00

Бордюры изготавливаемые стендовым способом с армированием

Тех. Характеристики: Марка по прочности: 400, морозостойкость F-200, Истираемость W-6

В цветном варианте могут быть изготовлены из объемно окрашенного бетона(*)

Изображения	Наименование	Ед. измерения	Вес изделия, кг	Размер, мм	Кол-во в 1м ² , шт	Кол-во на поддоне, шт.	Кол-во на поддоне, м ²	Вес поддона, кг	Норма погрузки длинномер (20тн.)	Норма погрузки кран-борт (10тн.)	Цена м2 с НДС	цена 1шт. С НДС
	Бордюр магистральный 300.45.18	шт.	610.0	3000*180*450				0	32	16		2,273.00
	Бордюр магистральный 100.45.18	шт	212.0	1000*180*450				0	94	47		872.00

Бордюры для закругления дорог

Тех. Характеристики: Марка по прочности: 400, морозостойкость F-200, Истираемость W-6.

могут быть изготовлены с цветным лицевым слоем или из объемно окрашенного бетона (*)

Изображения	Наименование	Ед. измерения	Вес изделия, кг	Размер, мм	Кол-во в 1 м ² , шт	Кол-во на поддоне, шт.	Кол-во на поддоне, м ²	Вес поддона, кг	Норма погрузки длинномер (20тн.)	Норма погрузки кран-борт (10тн.)	Цена м2 с НДС	цена 1шт. С НДС
	Бордюр дорожный криволинейный БР 78.30.15.R5	шт	90.0	780*150*300		18		1620	12	6		850.00
	Бордюр дорожный криволинейный 78.30.18.5 R5 радиус 5м	шт	109.0	780*180*300		15		1635	12	6		1,000.00
	Бордюр дорожный криволинейный 78.30.18.8 R8 радиус 8м	шт	109.0	780*180*300		15		1635	12	6		1,000.00

Водосток

Тех. Характеристики: Марка по прочности: 350, морозостойкость F-200, Истираемость W-6. могут быть изготовлены с цветным лицевым слоем или из объемно окрашенного бетона (*)

	Лоток тротуарный 500.250	шт	26.0	500*250*100		56		1456	14	7		245.00
	Лоток тротуарный 500.250 цветной белый цемент	шт	26.0	500*250*100		56		1456	14	7		260.00
	Лоток тротуарный 500.250 цветной серый цемент	шт	26.0	500*250*100		56		1456	14	7		250.00

Примечания:

полноокрашенные изделия может меняться в зависимости от сложности изготовления выбранного цвета.

* - объемно окрашенные изделия

Цена поддона и упаковки полиэт. Пленкой (упаковка ВИП)- входит в цену продукции

При покупке не полного поддона изделий виброформирования покупателю насчитывается дополнительная упаковка 1000,00руб с НДС

Цена транспортных расходов: Длинномер (20тн.)- 1500руб/час, 50руб/км; Кран борт (6,5м)-1400руб./час, 40руб./км.



АО "Кировский ССК"





Почтовый адрес (фактический): 610010, Россия, Кировская область, г. Киров,
Нововятский район, пос. Радужный, ул. Производственная, 9.



Сайт <http://kirovssk.ru/catalog/>

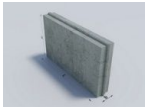

т.(8332)715555, 306969 e-mail: infokom@kirovssk.ru

Внимание: Поддон включен в стоимость изделий, действуют скидки!

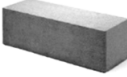
Прайс-лист на стеновые виброформованные изделия от 22.11.2016 по предоплате с НДС

Изображение	Полное наименование	Ед. измерения	Вес (кг.)	Количество на поддоне, (шт.)	Вес поддона (кг.)	Документация	Класс бетона	Морозостойкость	Норма погрузки длинномер (20тн.) поддонов	Норма погрузки кран-борт (10тн.) поддонов	Цена По предоплате с НДС
500*80*300											
	Камень пазогребневый перегородочный полнотелый - 500.80.300-50т (КПР-50)		28	66	1848	ГОСТ 6133-99	B12,5		11	6	84
200*200*100											
Камень подпорной стенки (КПС-Р-20.20.10)											
Тех. Характеристики: Марка по прочности: 350, морозостойкость F-200, могут быть изготовлены из объемно окрашенного бетона (*)											
	Подпорная стенка Камень верхний 20.20.10	шт.	7.7	240	1848	ГОСТ 6133-99	B27,5	F200	11	6	17.10
	Подпорная стенка Камень рядовой 20.20.10	шт.	7.7	240	1848	ГОСТ 6133-99	B27,5	F200	11	6	17.10
190*90*56											
Камень полнотелый, с колотой декоративной поверхностью (КСЛ-ПР-19)											
Тех. Характеристики: Марка по прочности: 75,100,125, морозостойкость F-35, 50, 100 могут быть изготовлены из объемно окрашенного бетона (*) с твердостью от 100т											
	Камень колотый -190.56-100т С-коричн	шт.	2.2	840	1848	ГОСТ 6133-98	B15	F50	11	6	13.45
	Камень колотый -190.56-125т	шт.	2.2	840	1848	ГОСТ 6133-99	B15	F75	11	6	8.00
	Камень колотый -190.56-125т С-желтый	шт.	2.2	840	1848	ГОСТ 6133-99	B15	F75	11	6	19.45

Изображение	Полное наименование		Вес (кг.)	Количество на поддоне, (шт.)	Вес поддона (кг.)	Документация	Класс бетона	Морозостойкость	Норма погрузки длинномер (20тн.) поддонов	Норма погрузки кран-борт (10тн.) поддонов	Цена По предоплате с НДС
	Камень колотый -190.56-75т	шт.	2.2	840	1848	ГОСТ 6133-99	B7,5	F35	11	6	7.45
Кирпич, полнотелый (КСР-ПР-19)											
Тех. Характеристики: Марка по прочности: 75,100,125, морозостойкость F-35, 50, 100											
могут быть изготовлены из объемно окрашенного бетона (*) с твердостью от 100т или с лицевым окрашенным слоем											
	Кирпич -190.56-125т С-светло-желтый*№4	шт.	2.2	855	1881	ГОСТ 6133-99	B15	F50	11	6	28.05
250*120*88											
Кирпич модульный, полнотелый (КСЛ-ПР-25)											
Тех. Характеристики: Марка по прочности: 75,100,125, морозостойкость F-35, 50, 100											
могут быть изготовлены с цветным лицевым цветным слоем, из объемно окрашенного бетона (*)											
	Кирпич модульный -250-100т	шт.	5.8	288	1670.4	ГОСТ 6133-99	B12,5	F50	12	6	11.60
	Кирпич модульный -250-100т С-желтый	шт.	5.8	288	1670.4	ГОСТ 6133-100	B12,5	F50	12	6	13.50
	Кирпич модульный -250-100т С-желтый*	шт.	5.8	288	1670.4	ГОСТ 6133-101	B12,5	F50	12	6	41.50
	Кирпич модульный -250-125т	шт.	5.8	288	1670.4	ГОСТ 6133-102	B15	F75	12	6	14.10
	Кирпич модульный -250-125т С-желтый	шт.	5.8	288	1670.4	ГОСТ 6133-103	B15	F75	12	6	14.80
	Кирпич модульный -250-125т С-желтый*	шт.	5.8	288	1670.4	ГОСТ 6133-104	B15	F75	12	6	41.50
	Кирпич модульный -250-150т	шт.	5.8	288	1670.4	ГОСТ 6133-105	B20	F100	12	6	14.90
	Кирпич модульный -250-200т	шт.	5.8	288	1670.4	ГОСТ 6133-99	B22,5	F100	12	6	15.15
	Кирпич модульный -250-75т	шт.	5.8	288	1670.4	ГОСТ 6133-99	B7,5	F35	12	6	11.65
Кирпич модульный пустотный (КСЛ-ПР-ПС-25), 2 СКВОЗНЫЕ пустоты .											
Тех. Характеристики: Марка по прочности: 75,100,125, морозостойкость F-35, 50, 100											
может быть изготовлен из цветного объемно окрашенного бетона (*)											
	Кирпич модульный пустотный -250-125т	шт.	3.5	288	1008	ГОСТ 6133-99	B20	F100	16	8	8.70
	Кирпич модульный пустотный -250-75т	шт.	3.5	288	1008	ГОСТ 6133-99	B12,5	F50	16	8	7.80

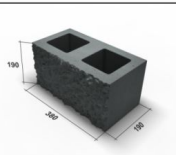
Изображение	Полное наименование		Вес (кг.)	Количество на поддоне, (шт.)	Вес поддона (кг.)	Документация	Класс бетона	Морозостойкость	Норма погрузки длинномер (20тн.) поддонов	Норма погрузки кран-борт (10тн.) поддонов	Цена По предоплате с НДС
390*90*90											
Камень полнотелый, КСЛ-ПР-39, с колотой декоративной поверхностью.											
Тех. Характеристики: Марка по прочности: 75,100,125, морозостойкость F-35, 50, 100											
может быть изготовлен из цветного объемно окрашенного бетона (*)											
	Камень колотый -390.90-100т	шт.	7.0	300	2100	ГОСТ 6133-99	B12,5	F50	9	5	13.90
190*190*190											
Камень пустотелый (КСЛ-ПС-ПР-19), 1 сквозная пустота, с колотой декоративной поверхностью.											
Тех. Характеристики: Марка по прочности: 75,100,125, морозостойкость F-35, 50, 100											
может быть изготовлен из цветного объемно окрашенного бетона (*)											
	Камень колотый пустотный - 190.190-100т	шт.	10.0	144	1440	ГОСТ 6133-98	B15	F50	14	7	23.90
	Камень колотый пустотный - 190.190-100т С-желтый	шт.	10.0	144	1440	ГОСТ 6133-99	B15	F50	14	7	84.10
	Камень колотый пустотный - 190.190-100т С-коричневый	шт.	10.0	144	1440	ГОСТ 6133-100	B15	F50	14	7	47.85
	Камень колотый пустотный - 190.190-100т С-темно-красный	шт.	10.0	144	1440	ГОСТ 6133-101	B15	F50	14	7	44.10
	Камень колотый пустотный - 190.190-125т	шт.	10.0	144	1440	ГОСТ 6133-102	B15	F100	14	7	24.40
380*190*190											
Камень колотый пустотный (КСЛ-ПР-ПС-38), 2 несквозные пустоты, с колотой декоративной поверхностью.											
Тех. Характеристики: Марка по прочности: 75,100,125, морозостойкость F-35, 50, 100											
может быть изготовлен из цветного объемно окрашенного бетона (*)											
	Камень колотый пустотный - 380.190-100т	шт.	20.0	72	1440	ГОСТ 6133-98	B15	F50	14	7	43.00
	Камень колотый пустотный - 380.190-125т	шт.	20.0	72	1440	ГОСТ 6133-99	B15	F75	14	7	45.35
390*90*190											
Камень пустотный(КСЛ-ПР-ПБ-39), 2 сквозные пустоты, с колотой декоративной поверхностью											
Тех. Характеристики: Марка по прочности: 75,100,125, морозостойкость F-35, 50, 100											
может быть изготовлен из цветного объемно окрашенного бетона (*)											

Изображение	Полное наименование		Вес (кг.)	Количество на поддоне, (шт.)	Вес поддона (кг.)	Документация	Класс бетона	Морозостойкость	Норма погрузки длинномер (20тн.) поддонов	Норма погрузки кран-борт (10тн.) поддонов	Цена По предоплате с НДС
	Камень колотый пустотный - 390.190-125т	шт.	13.0	180	2340	ГОСТ 6133-99	B15	F100	8	4	34.60

390*90*188

Блок перегородочный пустотный (КСП-ПР-ПС-39), 3 несквозные пустоты

Тех. Характеристики: Марка по прочности: 35,50,75,100,125, морозостойкость F-35, 50, 100

может быть изготовлен из цветного объемно окрашенного бетона (*)

	Блок перегородочный пустотный -390-125т	шт.	12.0	144	1728	ГОСТ 6133-99	B22,5	F50	12	6	26.65
	Блок перегородочный пустотный -390-50т	шт.	12.0	144	1728	ГОСТ 6133-99	B12,5	F50	12	6	21.85
	Блок перегородочный пустотный -390-75т	шт.	12.0	144	1728	ГОСТ 6133-99	B15	F50	12	6	24.40

390*190*188

Блок рядовой пустотный (КСП-ПС-ПР-39), 8 несквозных пустот

Тех. Характеристики: Марка по прочности: 35,50,75,100,125, морозостойкость F-35, 50, 100

может быть изготовлен из цветного объемно окрашенного бетона (*)

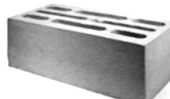
	Блок рядовой пустотный -390-100т	шт.	24.5	72	1764	ГОСТ 6133-99	B20	F100	12	6	47.95
	Блок рядовой пустотный -390-150т	шт.	24.5	72	1764	ГОСТ 6133-99	B25	F100	12	6	65.20
	Блок рядовой пустотный -390-50т	шт.	24.5	72	1764	ГОСТ 6133-99	B12,5	F50	12	6	46.60
	Блок рядовой пустотный -390-75т	шт.	24.5	72	1764	ГОСТ 6133-99	B12,5	F75	12	6	50.00

Примечания:

Цветные изделия изготавливаются в цветовой гамме: красный, жёлтый, светло-желтый, синий, белый, коричневый, черный, зелёный, серый. Цена на цветные полноокрашенные изделия может меняться в зависимости от сложности изготовления выбранного цвета.

* - объемно окрашенные изделия

Цена поддона и упаковки полиэт. Пленкой (упаковка ВИП)- входит в цену продукции

Цена доп. увязки металлической и полимерной лентой (жесткая увязка)- 400руб. за палету с НДС

При покупке не полного поддона изделий виброформирования покупателю насчитывается дополнительная упаковка 1000,00руб с НДС

Цена транспортных расходов: Длинномер (20тн.)- 1500руб/час, 50руб/км; Кран борт (6,5м)-1400руб./час, 40руб./км.